

Guía rápida de instalación

Quick Installation Guide

PICK VPN



Descripción / Description

PICK VPN es un gateway pensado para comunicar con máquinas y sensores, recoger y almacenar datos de estos y enviarlos a la web para su tratamiento.

PICK VPN is a gateway designed to communicate with machines and sensors, collect and store their data and send it to the website for their treatment.

Información de seguridad / Warnings

- No utilice cables de conexión que no estén en perfecto estado.
Do not use cables there are not in perfect conditions.
- No utilice el equipo para usos que no son los previstos.
Do not use the device for anything other than the expected uses.
- No modifique el gateway. De hacerlo, se perderá la garantía.
Do not modify the Gateway. If modified, the warranty shall be forfeit.
- Cumpla estrictamente las normas de seguridad vigentes en su país.
Comply strictly with current safety regulations according to your country rules.
- No manipule el equipo estando conectado a la red eléctrica.
Do not make repairs or install with the device powered.
- Únicamente personal cualificado debe poder acceder a partes eléctricas de baja tensión que hay dentro del equipo.
Only trained and qualified personnel should have access to low-voltage electrical parts inside the device.

Características técnicas / Technical characteristics

Circuito de alimentación / Power circuit

Alimentación/ Input voltage	85 ... 265 Vac / 120 ... 300 Vdc
Consumo máximo / Maximum consumption	6.5 ... 9.5 VA / 3.5 ... 4.2 W
Salida de tensión auxiliar / Auxiliary output voltage	12 Vdc
Potencia máxima de la salida de tensión auxiliar / Auxiliary output voltage maximum power	1 W

Condiciones ambientales / Environmental conditions

Rango de temperatura / Temperature range	-10 ... 60°C
Rango de humedad / Humidity range	5 ... 95%

Conexión radio / Radio connection

Antena interna / Internal antenna	Sí / Yes
Conector para antena externa / External antenna connector	Sí / Yes

Módem / Modem

SIM / SIM	Incluida / Included
Ethernet / Ethernet	1 puerto / 1 port
Puerto serie / Serial port	1 puerto RS-485 / 1 RS-485 port
Tipo conector antena externa / External antenna type	SMA hembra / SMA female
Grado de protección / Protection grade	IP-30



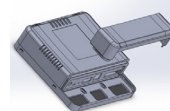
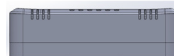
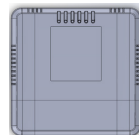
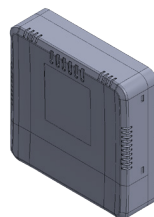

Dimensiones / Unit dimensions

Ancho x Alto x Largo / Width x Height x Length	152X150X44 mm
--	---------------



Leds



Led	Descripción / Description
	Actividad CPU / CPU Activity Actividad: Verde intermitente / <i>Activity: Blinking green</i>
	Ethernet Conexión y tráfico: Verde intermitente / <i>Connection and traffic: Blinking green</i> Solo conexión: Verde fijo / <i>Only connection: Green</i> Sin conexión: Apagado / <i>Without connection: Off</i>
	Conectividad / Connectivity 3G conexión en curso: Led verde con parpadeo lento. 3G connection in progress: <i>Green led blinks slowly</i> 3G conexión establecida: Led verde fijo 3G connection established: <i>Green led on</i> 2G conexión en curso: Led rojo con parpadeo lento 2G connection in progress: <i>Red led blinks slowly</i> 2G conexión establecida: Led rojo fijo 2G connection established: <i>Red led on</i> Sin conexión: Led rojo con parpadeo rápido Without connection: <i>Red led blinks fastly</i>
	RS-485 Transmisión de datos: Rojo / <i>Data transmission: Red</i> Recepción de datos: Verde / <i>Data reception: Green</i>
12V	12VDC Output Tensión 12Vcc: Verde fijo / <i>12 Vcc voltage: Green</i>
	Relé / Relay Activado: Verde / <i>Activated: Green</i>

Guía de instalación paso a paso / Step by step installation guide

1 Montaje / Montage

- Introduzca su mano en la parte inferior de la carcasa y tire hacia arriba para sacar la protección de la zona de conexionado.
Enter your hand at the bottom of the case and pull up to remove the connection zone protection.
- Quite los 2 bornes, coloque el dispositivo sobre una superficie plana a instalar, marque los 2 agujeros y fije el dispositivo.
Remove the connectors, put the device on the installation plane surface, mark the holes and attach the device.

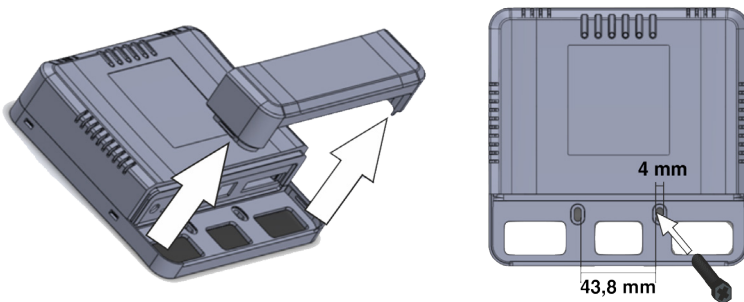

2 Alimentación y señal / Power and signal

- Conecte los bornes L y N del gateway a una toma de corriente. Saque el cableado por la parte inferior de la carcasa o por los agujeros de la parte posterior de esta.
Connect the plugs L and N to a power outlet. Lay the cables through the bottom of the case or use the case back holes.

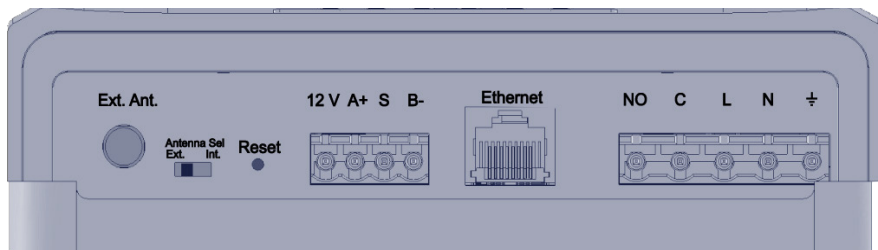

- Una vez esté alimentando el equipo, debe comprobar que el led CPU y Módem empiezan a parpadear.
Once the device is powered, check that the CPU and Modem leds start to blink.
- El registro del equipo a la red 2G/3G puede tardar entre 1 y 5 minutos, dependiendo de la cobertura, y habrá finalizado cuando el led de Módem se mantenga fijo (revisar la tabla de codificación led para más información).
The device register to the 2G/3G network may take between 1 and 5 minutes depending on the coverage. The process will have finished when Modem led stop blinking (review the led codification table for more information).

- Si desea obtener una mayor señal conecte una antena auxiliar al conector externo y cambie el conmutador de INT a EXT tal y como se indica en la siguiente figura.
If you want to gain signal strength you need to connect an auxiliary antenna to the external connector and change de switch to EXT position as you can see in the figure.



3 Conexión equipos / *Devices connection*

- Para comunicar vía Ethernet, conecte un cable de red categoría 5 o superior desde su equipo al gateway. Por defecto, el equipo tiene la IP 192.168.1.1, la cual puede ser cambiada en el panel de control del dispositivo accesible mediante dicha IP. Para cargar la configuración de fábrica, al alimentar el equipo debe pulsar el botón Reset durante 5-10 segundos. Eso provocará que el equipo sea accesible de nuevo por la IP 192.168.1.1 para realizar posibles cambios en la configuración.

To communicate using Ethernet, connect a category 5 network cable or higher from your device to the gateway. By default, the device has IP 192.168.1.1 which can be changed at control panel accessed through this IP. To load the factory configuration, power the device and press the Reset button during 5-10 seconds. This will lead the device to be re-accessible by IP 192.168.1.1 to change any configuration setting.

- Para comunicar vía RS-485*, conecte un cable de comunicaciones trenzado entre los bornes A+ y B-, y realice la conexión siguiendo el estándar para instalaciones basadas en comunicaciones RS-485*.

To communicate using RS-485, connect a twin twisted cable between plugs A+ and B-, and follow the connection standard rules based on RS-485* communications.*

**Puerto / Port 1*

4 Comprobaciones y registro / *Checks and register*

- Para finalizar la instalación de su gateway, debe acceder a <https://evo.pickdata.net>, entrar con su cuenta de usuario y registrar su dispositivo en el apartado Registrar del menú Equipos. La información de registro la podrá encontrar en la etiqueta del equipo.

To finish your gateway installation you should access <https://evo.pickdata.net>, join with you user account and register your device using Register button of Hardware menu. You could find the information needed to complete the register at the device label.

- En caso de tener algún problema durante la instalación, contacte con soporte Pickdata en: <http://www.pickdata.net/es/soporte>

*If you have a problem during the installation you can contact us at:
<http://www.pickdata.net/support>*